

NEXA



WBR-2203 INBYGGNADSMOTTAGARE PÅ/AV

Inbyggdsmottagare för trådlös styrning av t.ex. lampor, garageports- och grindautomatik, ventilationsaggregat m.m. Produkten har ingång för styrning med återfjädrande strömbrytare, potentialfri reläutgång samt frånslagstimer. Mottagaren har full kompatibilitet med övriga produkter i System Nexa.

SÄKERHET

Läs igenom hela instruktionen först. Anlita fackman vid behov. Nexa kan ej hållas ansvarig om produkten används till annat än den är konstruerad för eller om instruktionen inte följs. Anslut aldrig lampor eller utrustning som överskrider mottagarens maximala angivna belastning, det kan leda till fel, kortslutning eller brand. Försök inte att reparera produkten. Produkten innehåller inga reparerbara delar.

TEKNISK DATA

Strömkälla	220-240V 50Hz
Max Last	2300 W
Protokoll	System Nexa (433,92 MHz)
Kanaler	1 st
Räckvidd	Upp till 30 meter
Minnesplatser	32 st
Egenförbrukning	< 1 W
Drifttemperatur	0-40 °C
IP Klass	IP 20
Mått (B x H x D)	48 x 48 x 25 mm

Declaration of conformity finns tillgänglig på www.nexa.se

INSTALLATION

Säkerställ att ledarna är spänningsfria genom att slå av strömmen i elcentralen, anslut fas till L, Nolla till N. WBR-2203 har en potentialfri reläkontakt och kan användas för att styra 230V, lågvolts produkter samt produkter som kräver potentialfri slutning, se kopplingschema för exempel.

INLÄRNING

För att styra WBR-2203 med en System Nexa fjärrkontroll (eller annan enhet) måste sändare och mottagare kopplas ihop enligt följande:

1. Spänningssätt WBR-2203.
2. Tryck kort (<0,5 s) på inlärningsknappen, LED-indikeringen börjar blinka sakta.
3. Tryck på "På" knapp för vald kanal på en System Nexa fjärrkontroll inom 12 sekunder.

För inläring av andra System Nexa enheter (Rörelsevakt, Magnetkontakt, Bridge m.fl.), se respektive produkts bruksanvisning.

BEKRÄFTELSE INLÄRNING

LED-indikering vid inlärningsknapp blinkar sakta 2 gånger.

RADERING AV MINNESPLATS

1. Spänningssätt WBR-2203.
2. Tryck kort (<0,5 s) på inlärningsknappen, LED-indikeringen börjar blinka sakta.
3. Tryck på "Av" knapp för vald kanal som skall raderas på en System Nexa fjärrkontroll inom 12 sekunder.

För radering av andra System Nexa enheter (Rörelsevakt, Magnetkontakt, Bridge mfl), se respektive produkts bruksanvisning.

BEKRÄFTELSE AV RADERING

LED-indikering vid inlärningsknapp blinkar sakta 2 gånger.

RADERING AV ALLA MINNESPLATSER.

1. Spänningssätt WBR-2203.
2. Tryck och håll ned inlärningsknappen i 6 sekunder, LED-indikeringen börjar blinka snabbt.
3. Släpp upp inlärningsknappen och gör sedan ett kort tryck igen.

BEKRÄFTELSE AV RADERING ALLA MINNESPLATSER

LED-indikering vid inlärningsknapp blinkar sakta 2 gånger.

MINNE

WBR-2203 har 32st minnesplatser och kan styras från upp till 32st olika enheter (fjärrkontroller, rörelsevakter, magnetkontakter, Bridge m.fl.). Om alla minnesplatser är upptagna raderas den äldsta platsen när en ny lärs in.

STYRNING

Mottagaren kan styras på följande sätt:

1. Med inlärld System Nexa Fjärrkontroll
2. Med övriga inlärda System Nexa sändare
3. Med Nexa Smart Hub
4. Med Nexa Bridge
5. Med återfjädrande strömbrytare

INSTÄLLNING AV FRÅNSLAGSTIMER

Frånslagstimeren öppnar reläkontakten automatiskt efter att inställt tidsintervall har passerat. WBR-2203 levereras inställd för funktion manuellt På/Av.

1. Tryck och håll inne knapp för Timerinställning (> 3 s). LED-indikeringen för knapp "Timer" blinkar snabbt 5 gånger för att bekräfta programmeringsläge, därefter blinkar LED-indikeringen i intervall om 3 sekunder. Antalet blink visar aktuell inställning (se tabell).
2. Tryck kort (<0,5 s) på knapp för Timerinställning för att välja nästa inställning enligt tabell.
3. Spara inställning för timer genom att hålla inne knappen Timerinställning (> 3 s).

BEKRÄFTELSE AV INSTÄLLNING

LED-indikeringen i knapp "Timer" blinkar snabbt 5 gånger för att bekräfta att inställningen är sparad.

FUNKTION	LED BLINKAR
Manuellt På/Av	1
Frånslag efter 1 s	2
Frånslag efter 5 s	3
Frånslag efter 30 s	4
Frånslag efter 60 s	5

SÄKERHET OCH INFORMATION

Räckvidd inomhus: upp till 30 m (optimala förhållanden).

Räckvidden är starkt beroende av lokala förhållanden, till exempel om det finns metaller i närheten. Exempelvis har den tunna metallbeläggning i energiglas med låg emissivitet negativ inverkan på radiosignalernas räckvidd. Det kan finnas begränsningar för användningen av enheten utanför EU. Om tillämpligt bör du kontrollera att enheten överensstämmer med lokala föreskrifter.

Max belastning: Anslut aldrig lampor eller utrustning som överskrider mottagarens maximala belastning. Det kan leda till fel, kortslutning eller brand.

Livsuppehållande utrustning: Använd aldrig Nexas produkter till livsuppehållande utrustning eller andra apparater där fel eller störningar kan få livshotande följder.

Störningar: Alla trådlösa enheter kan drabbas av störningar som kan påverka prestandan och räckvidden. Det minsta avståndet mellan två mottagare bör därför vara åtminstone 50 cm

Reparation: Försök inte att reparera produkten. Den innehåller inga reparerbara delar.

Vattentätethet: Produkten är inte vattentät. Se till att den alltid är torr. Fukt gör att elektroniken inuti fräts sönder och kan leda till kortslutning, fel och risk för elstötar.

Rengöring: Rengör produkten med en torr trasa. Använd inte kemikalier, lösningsmedel eller starka rengöringsmedel.

Miljö: Utsätt inte produkten för stark värme eller kyla, eftersom det kan skada eller förkorta de elektroniska kretsarnas livslängd.

SCHEMA

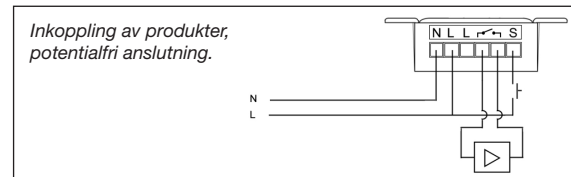
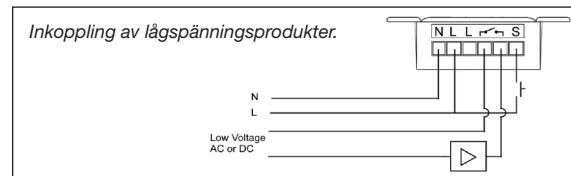
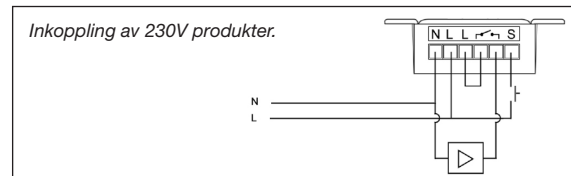

Inlärningsknapp LED-indikering Timerinställning

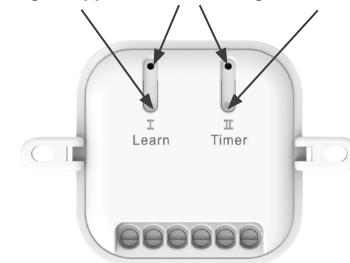

NEXA



WBR-2203 BUILT-IN RECEIVER ON/OFF

Built-in receiver for wireless control of, for example, lights, automatic garage doors and gates, and ventilation units. The product features inputs for control via a resilient switch, potential-free relay output and turn-off timer. The receiver is fully compatible with other System Nexa products.

SAFETY! Read all the instructions carefully first. Call in a professional if necessary. Nexa cannot be held liable if the product is used for any purpose other than that for which it was designed, or if the associated instructions are not followed. Never connect lights or any equipment that exceeds the maximum stated load of the receiver, as this can result in faults, short circuit or fire. Do not attempt to repair the product. The product contains no serviceable parts.

TECHNICAL DATA

Power supply	220–240 V 50 Hz
Max. Load	2300 W
Protocol	System Nexa (433.92 MHz)
Channels	1
Range	Up to 30 metres
Memory slots	32
Own consumption	< 1 W
Operating temperature	0–40 °C
IP rating	IP 20
Dimensions (W x H x D)	48 x 48 x 25 mm

A declaration of conformity is available online at www.nexa.se

INSTALLATION

Make sure that the wires are free from voltage by disconnecting the current in the electricity panel, then connect phase to L and Neutral to N. The WBR-2203 features a potential-free relay contact and can be used to control 230 V, low-voltage products, as well as products that require potential-free connection – see the circuit diagram for examples.

PROGRAMMING

In order to operate the WBR-2203 with a System Nexa remote control (or other unit), the transmitter and receiver must be connected as follows:

1. Connect current to the WBR-2203.
2. Briefly (<0.5s) press the “programming” button, the LED indicator will start to flash slowly.
3. Press the “ON” button for the selected channel on a System Nexa remote control within 12 seconds.

To program other System Nexa units (Motion detector, Magnetic switch, Bridge, etc.) see the instructions for use for the respective products.

CONFIRMATION OF PROGRAMMING

The LED indicator next to the “programming” button flashes slowly 2 times.

DELETE MEMORY SLOT

1. Connect current to the WBR-2203.
2. Briefly (<0.5s) press the “programming” button, the LED indicator will start to flash slowly.
3. Press the “OFF” button for the selected channel to be deleted from a System Nexa remote control within 12 seconds.

To delete programming from other System Nexa units (Motion detector, Magnetic switch, Bridge, etc.) see the instructions for use for the respective product.

CONFIRMATION OF DELETION

The LED indicator next to the “programming” flashes slowly 2 times.

DELETION OF ALL MEMORY SLOTS

1. Connect current to the WBR-2203.
2. Press the “programming” button and hold it down for 6 seconds. The LED indicator starts to flash quickly.
3. Release the “programming” button and then press it briefly once more.

CONFIRMATION OF DELETION OF ALL MEMORY SLOTS

The LED indicator next to the “programming” button flashes slowly 2 times.

MEMORY

The WBR-2203 has 32 memory slots and can be controlled from up to 32 different units (remote controls, motion detectors, magnetic

switches, Bridge, etc.). If all memory slots are filled, the oldest slot will be deleted when a new channel is programmed.

CONTROL

The receiver can be controlled as follows:

1. With a programmed System Nexa Remote Control
2. With other programmed System Nexa transmitters.
3. With a Nexa Smart Hub.
4. With Nexa Bridge
5. With a resilient switch

SETTING THE TURN-OFF TIMER

The turn-off timer opens the relay contact automatically after the set period of time has elapsed. The WBR-2203 is supplied set up for manual On/Off operation.

1. Press the “Timer setting” button and keep it depressed (> 3 s). The LED indicator for the “Timer” button flashes quickly 5 times to confirm programming status; it then continues to flash at 3-second intervals. Number of flashes current setting (see table).
2. Briefly (<0.5 s) press the “Timer setting” button to select the next setting from the table.
3. To save the timer setting, press and hold the “Timer setting” button (> 3 s).

CONFIRMATION OF SETTING

The LED indicator in the “Timer” button flashes quickly 5 times to confirm that the setting has been saved.

FUNCTION	LED FLASHES
Manual On/Off	1
Turns off after 1 s	2
Turns off after 5 s	3
Turns off after 30 s	4
Turns off after 60 s	5

SAFETY AND INFORMATION

Range indoors: up to 30 m (optimal conditions). The range is heavily dependent on local conditions – such as if there are any metals nearby. For example, the heavy metal coating in low-emission energy glass has a negative impact on the range of the radio signals. There may be limitations on the use of the unit outside the EU. If appropriate, check that the unit complies with the local regulations. **Max. load:** Never connect lights or equipment that exceeds the maximum load of the receiver. This can result in faults, short circuit or fire.

Life support equipment: Never use Nexa products for life support equipment or other devices where faults or disruptions can have life-threatening consequences.

Disruptions: All wireless units can be affected by disruptions that may have an impact on performance and range. The minimum

distance between two receivers should therefore be at least 50 cm. **Repairs:** Do not attempt to repair the product. It does not contain any serviceable parts.

Waterproofing: The product is not waterproof. Make sure that it is always dry. Moisture will corrode the electronic components inside and may result in short circuit, faults and risk of electric shock.

Cleaning: Clean the product with a dry cloth. Do not use chemicals, solvents or potent cleaning agents.

Environment: Do not expose the product to extreme heat or cold, as this may damage the electronic circuits or shorten their service life.

DIAGRAM

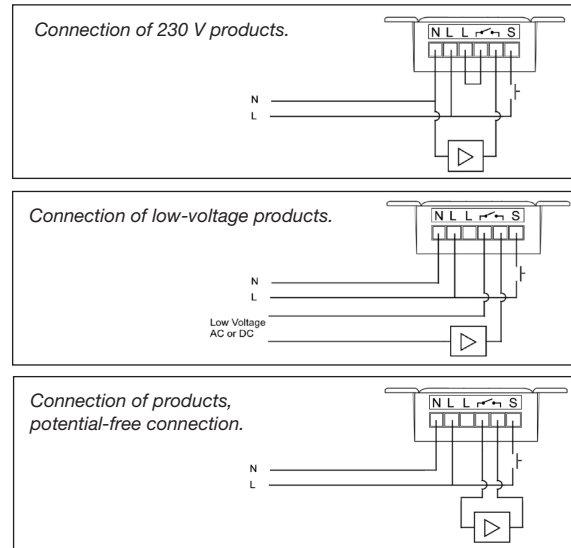

Programming button LED indicator Timer setting

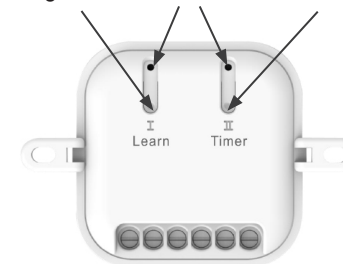

NEXA



WBR-2203 INNBYGGINGSMOTTAKER PÅ/AV

Innbyggingsmottaker for trådløs styring av f.eks. lamper, garasjeport- og grindautomatikk, ventilasjonsaggregat m.m. Produktet har inngang for styring med fjærende strømbryter, potensialfri reléutgang og utkoblingstimer. Mottakeren er fullt ut kompatibel med andre produkter i System Nexa.

SIKKERHET

Les gjennom hele instruksen først. Benytt elektriker ved behov. Nexa kan ikke holdes ansvarlig hvis produktet brukes til noe annet enn det er laget for, eller hvis instruksene ikke blir fulgt. Koble aldri til lamper eller annet utstyr som overskrider mottakerens spesifiserte maksimallast. Det kan føre til funksjonsfeil, kortslutning eller brann. Ikke prøv å reparere dette produktet. Det inneholder ingen deler som kan repareres.

TEKNISKE SPESIFIKASJONER

Strømkilde	220–240 V 50 Hz
Maksimallast	2300 W
Protokoll	System Nexa (433,92 MHz)
Kanaler	1 stk.
Rekkevidde	Inntil 30 meter
Minneplasser	32
Egenforbruk	<1 W
Driftstemperatur	0–40 °C
IP-klasse	IP 20
Mål (B × H × D)	48 x 48 x 25 mm

Samsvarserklæring er tilgjengelig på www.nexa.se

INSTALLERING

Forsikre deg om at ledningene er spenningsfrie ved å slå av strømmen i sikringskapet, koble faseleder til L og nøytralleder til N. WBR-2203 har en potensialfri relékontakt og kan brukes til å styre 230 V, lavspenningsprodukter samt produkter som krever potensialfri tilkobling, se koblingskjema for eksempel.

INNLERING

For å styre WBR-2203 med en System Nexa-fjernkontroll (eller en annen enhet) må senderen og mottakeren kobles sammen som følger:

1. Sett spenning på WBR-2203.
2. Trykk kortvarig (<0,5 s) på innlæringsknappen (Learn), LED-indikatoren begynner å blinke langsomt.
3. Trykk på «På»-knappen for den valgte kanalen på en System Nexa-fjernkontroll innen 12 sekunder.

Innlæring av andre System Nexa-enheter (bevegelsessensor, magnetkontakt, Bridge osv.) er beskrevet i bruksanvisningene for de respektive produktene.

BEKREFTELSE PÅ INNLERING

LED-indikatoren på innlæringsknappen blinker langsomt to ganger.

SLETTE MINNEPlass

1. Sett spenning på WBR-2203.
2. Trykk kortvarig (<0,5 s) på innlæringsknappen, LED-indikatoren begynner å blinke langsomt.
3. Trykk på "Av"-knappen for den valgte kanalen (som skal slettes) på en System Nexa-fjernkontroll innen 12 sekunder.

Sletting av andre System Nexa-enheter (bevegelsessensor, magnetkontakt, Bridge osv.) er beskrevet i bruksanvisningene for de respektive produktene.

BEKREFTELSE PÅ SLETTING

LED-indikatoren på innlæringsknappen blinker langsomt to ganger.

SLETTE ALLE MINNEPlassER

1. Sett spenning på WBR-2203.
2. Trykk på innlæringsknappen og hold den inne i 6 sekunder.
- LED-indikatoren begynner å blinke raskt.
3. Slipp opp innlæringsknappen og trykk deretter kortvarig på den igjen.

BEKREFTELSE PÅ SLETTING AV ALLE MINNEPlassER

LED-indikatoren på innlæringsknappen blinker langsomt to ganger.

MINNE

WBR-2203 har 32 minneplasser og kan styres fra opptil 32 ulike enheter (fjernkontroller, bevegelsessensorer, magnetkontakter, Bridge osv.). Hvis alle minneplassene er opptatt, slettes den eldste plassen når en ny plass læres inn.

STYRING

Mottakeren kan styres på følgende måte:

1. Med en innlært System Nexa-fjernkontroll. Med andre innlærte System Nexa-sendere. Med Nexa Smart Hub. Med Nexa Bridge.
5. Med fjærende strømbryter.

INNSTILLING AV UTKOBLINGSTIMER

Utkoblingstimeren åpner relékontakten automatisk etter det innstilte tidsintervall. WBR-2203 leveres innstilt for manuell På/Av-funksjon.

1. Trykk på og hold inne knappen for timerinnstilling (Timer) (> 3 s). LED-indikatoren for knappen «Timer» blinker raskt 5 ganger for å bekrefte programmeringsmodus. Deretter blinker LED-indikatoren i intervaller på 3 sekunder. Antallet blink viser gjeldende innstilling (se tabell).
2. Trykk kortvarig (<0,5 s) på knappen for timerinnstilling for å velge neste innstilling i henhold til tabellen.
3. Lagre innstillingen for timeren ved å holde inn knappen for timerinnstilling (> 3 s).

BEKREFTELSE PÅ INNSTILLING

LED-indikatoren på knappen «Timer» blinker raskt 5 ganger for å bekrefte at innstillingen er lagret.

FUNKSJON	LED-BLINK
Manuelt På/Av	1
Utkobling etter 1 s	2
Utkobling etter 5 s	3
Utkobling etter 30 s	4
Utkobling etter 60 s	5

SIKKERHET OG ANNEN INFORMASJON

Innendørs rekkevidde: inntil 30 m (optimale forhold). Rekkevidden avhenger av lokale forhold, for eksempel om det er metaller i nærheten. For eksempel har det tynne metallbelegget på energiglass med lav emissivitet (strålingsevne) en negativ innvirkning på radiosignalenes rekkevidde. Det kan være begrensninger for bruken av denne enheten utenfor EU. Hvis det er aktuelt, bør du forsikre deg om at enheten er i samsvar med lokale forskrifter. **Maksimallast:** Koble aldri til lamper eller annet utstyr som overstiger mottakerens maksimallast. Det kan føre til funksjonsfeil, kortslutning eller brann.

Livsoppretholdende utstyr: Bruk aldri Nexa-produkter sammen med livsoppretholdende utstyr eller andre apparater der funksjonsfeil eller forstyrrelser kan få livstruende konsekvenser. **Forstyrrelser:** Alle trådløse enheter kan bli utsatt for forstyrrelser som kan påvirke ytelsen og rekkevidden. Avstanden mellom to mottakere må derfor være minst 50 cm.

Reparasjon: Ikke prøv å reparere dette produktet. Det inneholder ingen deler som kan repareres.

Vanntetthet: Produktet er ikke vannrett. Hold produktet tørt til enhver tid. Fuktighet er skadelig for elektronikken i produktet og kan føre til kortslutning, funksjonsfeil og elektriske støt.

Rengjøring: Rengjør produktet med en tørr klut. Unngå bruk av kjemikalier, løsemidler eller sterke rengjøringsmidler.

Miljø: Ikke utsett produktet for sterk varme eller kulde. Det kan skade eller forkorte levetiden til de elektroniske kretsene.

SKJEMA

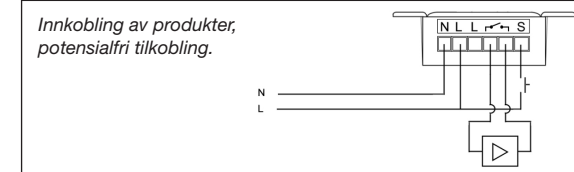
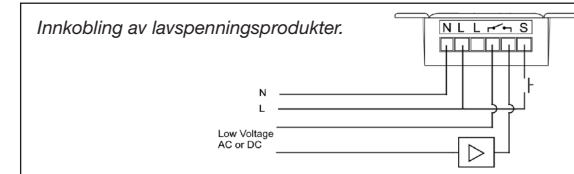
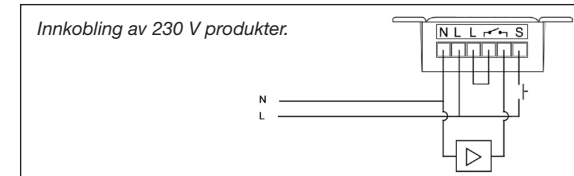

Innlæringsknapp LED-indikator Timerinnstilling

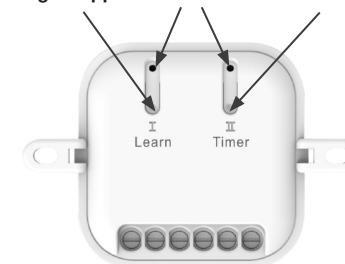

NEXA



WBR-2203 UPPOASENNETTAVA VASTAANOTIN

Uppoasennettava vastaanotin esim. lamppujen, autotallin ovien ja porttiautomaatiikan, ilmanvaihtolaitteiden langattomaan ohjaukseen. Tuotteessa on tulo ohjaamisen palautuvalla kytkimellä, jännitteetön releilähtö ja sekä katkaisujastin. Vastaanotin on täysin yhteensopiva muiden System Nexa -tuotteiden kanssa.

TURVALLISUUS

Lue koko käyttöohje ennen käyttöä. Kääny tarvittaessa ammattilaisen puoleen. Nexa ei vastaa vahingoista, jos tuotetta käytetään muuhun kuin sille suunniteltuun tarkoitukseen tai jos ohjeita ei noudateta. Älä liitä lamppuja tai laitteita, jotka ylittävät vastaanottimen maksimikuorman. Ne voivat aiheuttaa vian tai oikosulun. Älä yritä korjata tuotetta itse. Tuote ei sisällä korjattavia osia.

TEKNISET TIEDOT

Virtälähde	220-240 V 50 Hz
Maksimikuorma	2300 W
Taajuus	System Nexa (433,92 MHz)
Kanavia	1
Kantama	Enintään 30 m
Muistipaikkoja	32
Omakäyttöteho	< 1 W
Käyttölämpötila	0–40 °C
IP-luokka	IP 20
Mitat (l x k x s)	48 x 48 x 25 mm

Vaatimustenmukaisuusvakuutus on nähtävillä osoitteessa www.nexa.se.

ASENNUS

Varmista johtojen jännitteettömyys katkaisemalla virta sähkökeskuksesta, kytkie vaihe L-liitäntään, nolla N-liitäntään. WBR-2203:ssa on jännitteetön relekosketin, jolla voidaan ohjata 230 V tuotteita, pienjännitustuotteita sekä jännitteettömän kytkennän vaativia tuotteita. Katso esimerkki kytkentäkaaviosta.

OPETTAMINEN

Lähetin ja vastaanotin on yhdistettävä, jotta WBR-2203:a voidaan System Nexa -kaukosäätimellä (tai muulla yksiköllä).

1. Kytke virta WBR-2203:een.
2. Paina lyhyesti (<0,5 s) opetusnappia, LED-merkkivalo alkaa vilkkua hitaasti.
3. Paina System Nexa -kaukosäätimen "On"-nappia 12 sekunnin kuluessa.

Katso muiden System Nexa -yksiköiden (liikevahti, magneettikosketin, Bridge jne.) opettaminen vastaavasta käyttöohjeesta.

OPETUKSEN VAHVISTUS

Opetusnapin LED vilkkuu hitaasti 2 kertaa.

MUISTIPAIKAN NOLLAAMINEN

1. Kytke virta WBR-2203:een.
2. Paina lyhyesti (<0,5 s) opetusnappia, LED-merkkivalo alkaa vilkkua hitaasti.
3. Paina System Nexa -kaukosäätimen poistettavan kanavan "Av"-nappia 12 sekunnin kuluessa.

Katso muiden System Nexa -yksiköiden (liikevahti, magneettikosketin, Bridge jne.) poistaminen vastaavasta käyttöohjeesta.

POISTON VAHVISTUS

Opetusnapin LED vilkkuu hitaasti 2 kertaa.

KAIKKIEN MUISTIPAikkojen NOLLAAMINEN.

1. Kytke virta WBR-2203:een.
2. Paina opetusnappia 6 sekunnin ajan, LED alkaa vilkkua nopeasti.
3. Vapauta opetusnappi ja paina sitten uudelleen lyhyesti.

KAIKKIEN MUISTIPAikkojen POISTON VAHVISTUS

Opetusnapin LED vilkkuu hitaasti 2 kertaa.

MUISTI

WBR-2203:ssa on 32 muistipaikkaa, ja sitä voidaan ohjata enintään 32 eri yksiköllä (kaukosäätimet, liikevahdit, magneettikosketimet, Bridge jne.). Jos kaikki muistipaikat ovat käytössä, vanhin tyhjennetään, kun uusi opetetaan.

OHJAUS

Vastaanotinta voidaan ohjata:

1. Opetetuilla System Nexa -kaukosäätimellä
2. Muilla opetuilla System Nexa -lähettimillä
3. Nexa Smart Hubilla
4. Nexa Bridgellä
5. Palautuvalla kytkimellä

KATKAISUAJASTIMEN SÄÄTÄMINEN

Katkaisujastin avaa releen koskettimen automaattisesti, kun säädetty aika on kulunut. WBR-2203 toimitetaan asetettuna kytkemään/katkaisemaan virran.

1. Paina ajastimen nappia TIMER (> 3 s). Napin "Timer" LED vilkkuu nopeasti 5 kertaa ohjelmointitilan merkiksi ja sen jälkeen LED vilkkuu 3 sekunnin välein. Välähdysten määrä ilmaisee nykyisen asetuksen (katso taulukko).
2. Valitse seuraava taulukon mukainen ajastimen asetus painamalla Timer lyhyesti (< 0,5 s).
3. Tallenna asetus painamalla Timer-nappia (> 3 s).

ASETUKSEN VAHVISTUS

Napin "Timer" LED välähtää 5 kertaa nopeasti, kun asetus on tallennettu.

TOIMINTA	LED VILKKUU
Kytkentä/katkaisu manuaalisesti	1
Katkaisu 1 s kuluttua	2
Katkaisu 5 s kuluttua	3
Katkaisu 30 s kuluttua	4
Katkaisu 60 s kuluttua	5

TURVALLISUUS JA TIEDOT

Kantama sisätiloissa: enintään 30 m (optimaaliset olosuhteet). Kantama riippuu pitkälti paikallisista olosuhteista, muun muassa siitä, onko lähistöllä metallia. Esimerkiksi ohuella metallikalvolla pinnoitetun lämpölasin emissiivisyys on pieni, mikä lyhentää radiosignaalin kantamaa. EU:n ulkopuolella laitteen käytölle voi olla rajoituksia. Varmista, että laite vastaa paikallisia säädöksiä.

Maksimikuorma: Älä liitä lamppuja tai laitteita, jotka ylittävät vastaanottimen maksimikuorman. Seurauksena voi olla vaurio, oikosulku tai tulipalo.

Elämää ylläpitävät laitteet: Älä käytä Nexa-tuotteita elämää ylläpitävien laitteiden tai muiden laitteiden ohjaamiseen, kun vioilla tai häiriöillä voi olla henkeä uhkaavia seurauksia.

Häiriöt: Kaikki langattomat laitteet ovat alttiita häiriöille, jotka voivat vaikuttaa toimintaan ja kantamaan. Sen vuoksi kahden vastaanottimen välisen etäisyyden on oltava vähintään 50 cm.

Korjaaminen: Älä yritä korjata tuotetta. Tuote ei sisällä korjattavia osia.

Vedenpitävyys: Tuote ei ole vedenpitävä. Varmista, että se pysyy kuivana. Kosteus syövyttää elektroniikkaa ja voi aiheuttaa oikosulun, vian ja sähköiskuvaaran.

Puhdistaminen: Puhdista tuote kuivalla rievulla. Älä käytä puhdistamiseen kemikaaleja, liuottimia tai voimakkaita puhdistusaineita.

Ympäristö: Älä altista tuotetta kuumuudelle tai kylmyydelle, sillä se voi vaurioittaa piirilevyjä tai lyhentää niiden käyttöikää.

KYTKENTÄKAAVIOT

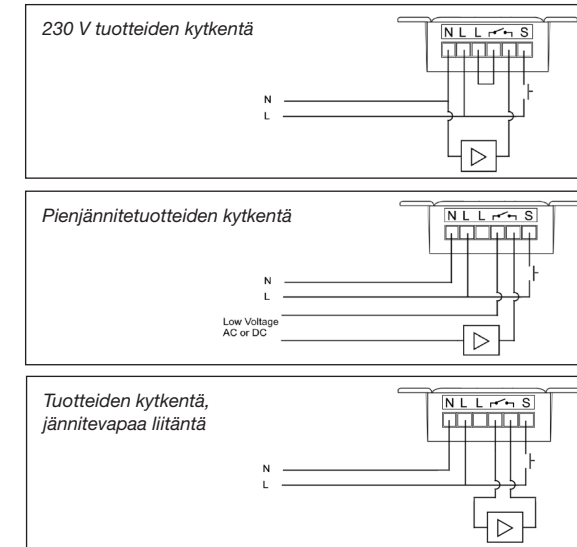

Ohjelmointipainike LED-merkkivalo Ajastimen asetus

